

Fig.1

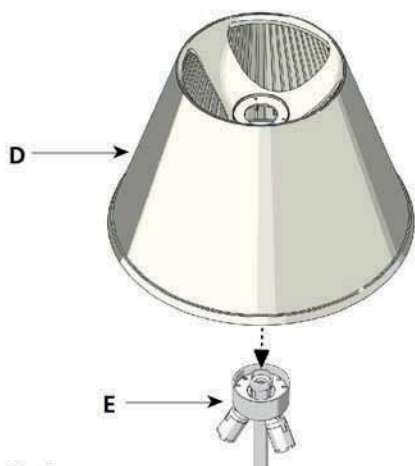

Fig.2

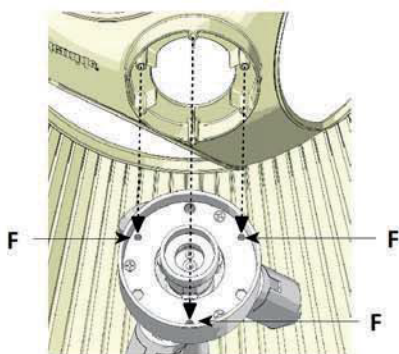

Fig.3

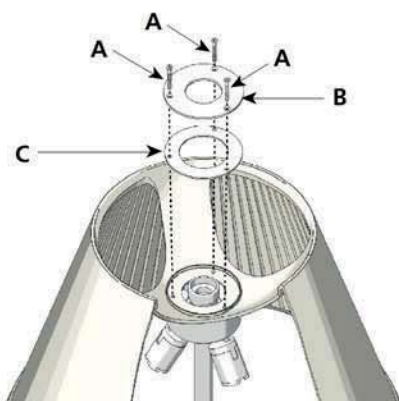

Fig.4

AVVERTENZE ^(I)

Prima di ogni operazione sull'apparecchio, disinserire la tensione di rete.
 Usare esclusivamente le lampadine del tipo e potenza indicati nei dati di targa.
 ARTEMIDE S.p.a. non si assume alcuna responsabilità per prodotti modificati senza previa autorizzazione.
 ATTENZIONE: Si raccomanda di effettuare la pulizia con detergente neutro non abrasivo.

ISTRUZIONI DI MONTAGGIO

Svitare le tre viti A. Rimuovere il piattello B e la guarnizione C (fig.1).
 Appoggiare il diffusore D sul corpo dell'apparecchio E (fig.2), facendo attenzione a inserirlo negli appositi fori F presenti nella parte superiore del corpo dell'apparecchio E (fig.3)
 Rimontare la guarnizione C e il piattello B mediante le tre viti A (fig.4).

AVERTISSEMENT ^(F)

Déconnecter la tension de réseau avant toute opération sur l'appareil.
 Employer exclusivement les ampoules du type et de la puissance indiqués sur la plaque de l'appareil.
 ARTEMIDE S.p.a. décline toute responsabilité pour les produits modifiés sans autorisation préalable.
 ATTENTION: On recommande d'effectuer le nettoyage avec un détergent neutre non abrasif.

INSTRUCTIONS D'ASSEMBLAGE

Dévisser les trois vis A. Enlever le plateau B et la garniture C (fig.1).
 Appuyer le diffuseur D sur le corps de l'appareil E (fig.2), en faisant attention à l'insérer dans les trous adéquats F présents dans la partie supérieure du corps de l'appareil E (fig.3)
 Réassembler la garniture C et le plateau B à l'aide des trois vis A (fig.4).

NOTE ^(EN)

Prior to any work on the fixture always switch off the mains.
 Only use bulbs of the type and wattage indicated on the rating plate.
 ARTEMIDE S.p.a. does not shoulder any responsibilities for products which are modified without prior authorisation.
 ATTENTION: We recommend carrying out the cleaning with neutral non abrasive detergent.

ASSEMBLY INSTRUCTIONS

Unscrew the three screws A. Remove plate B and gasket C (fig.1).
 Rest diffuser D on fixture body E (fig.2), being careful to insert it in the proper holes F on the upper part of fixture body E (fig.3)
 Assemble gasket C and plate B again by means of the three screws A (fig.4).

VORSICHT ^(D)

Vor jedem Eingriff an dem Gerät die Netzspannung unterbrechen.
 Ausschließlich Lampen verwenden, die dem auf dem Geräteschild angegebenen Typ und Wert entsprechen.
 ARTEMIDE S.p.a. nimmt keine Verantwortung für ohne Voreingehmung geänderte Produkte an.
 ACHTUNG: Mit neutralem und nicht abrasivem Reinigungsmittel reinigen.

MONTAGEANLEITUNGEN

Die Schrauben A herausschrauben. Die Platte B und die Dichtung C (Abb.1) entfernen.
 Den Diffusor D auf den Körper des Geräts E (Abb.2) positionieren, und ihn in die dazu bestimmten Löcher F stecken, die sich im Oberteil des Körpers des Geräts E (Abb.3) befinden.
 Die Dichtung C wieder anstecken und die Platte B durch die Schrauben A (Abb.4) wieder befestigen.

ADVERTENCIA ^(E)

Desconectar la tensión de red antes de efectuar cualquier operación sobre el aparato.
 Utilizar exclusivamente las bombillas del tipo y potencia indicada en la placa del aparato.
 ARTEMIDE S.p.a. no se asume ninguna responsabilidad ante productos modificados sin autorización.
 CUIDADO: Para la limpieza, utilizar detergente neutro no abrasivo.

INSTRUCCIONES DE MONTAJE

Destornillar los tres tornillos A. Quitar el plato B y la junta C (fig.1).
 Apoyar el difusor D sobre el cuerpo del aparato E (fig.2), introduciéndolo en los agujeros adecuados F presentes en la parte superior del cuerpo del aparato E (fig.3)
 Montar nuevamente la junta C y el plato B mediante los tres tornillos A (fig.4).

Halo/LED



Versione fluorescente / Modèle fluorescent /
Fluorescent model / Leuchtstoffausführung /
Modelo fluorescente



Fig. 5

FUNZIONAMENTO ^I

Inserire le lampadine negli appositi portalampada. Collegare la spina G alla presa di rete. (Fig. 5)

Agire sul pulsante M del dimmer N per accendere/spegnere le tre lampadine dirette inferiori. Agire sul pulsante O per accendere/spegnere la lampadina indiretta superiore (fig.6).

FONCTIONNEMENT ^F

Insérer les ampoules dans les douilles adéquates. Connecter la fiche G à la prise de réseau. (Fig. 5)

Agir sur le bouton M du gradateur de lumière N pour allumer/éteindre les trois ampoules directes inférieures. Agir sur le bouton O pour allumer/éteindre l'ampoule indirecte supérieure (fig.6).

OPERATION ^{EN}

Insert the bulbs in the proper lamp holders. Connect plug G to the mains socket. (Fig. 5)

Act on push button M of dimmer N in order to switch on/off the three lower direct bulbs. Act on push button O in order to switch on/off the upper indirect bulb (fig.6).

BETRIEB ^D

Die Glühlampen in die dazu bestimmten Lampenfassungen positionieren. Den Stecker G in die Netzsteckdose stecken. (Abb. 5)

Auf den Druckknopf M vom Dimmer N zur Einschaltung/Ausschaltung der drei direkten unteren Glühlampen drücken. Auf den Druckknopf O zur Einschaltung/Ausschaltung der oberen indirekten Glühlampe (Abb.6) drücken.

FUNCIÓNAMIENTO ^E

Introducir las bombillas en los portalámparas adecuados. Conectar el enchufe G a la toma de red. (Fig. 5)

Utilizar el pulsador M del regulador de luz N para encender/apagar las tres bombillas directas inferiores. Presionar el pulsador O para encender/apagar la bombilla indirecta superior (fig.6).

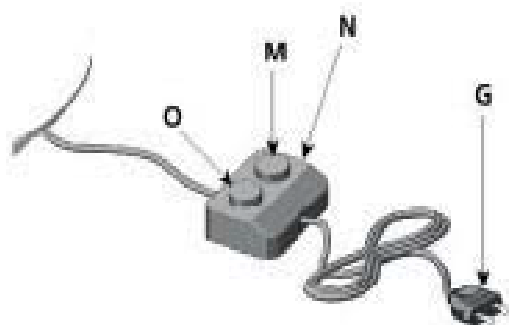

Fig. 6

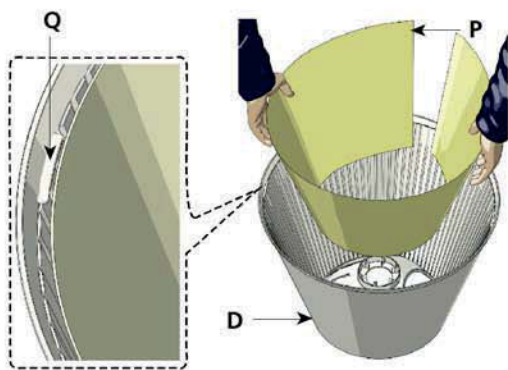

Fig. 7



Fig. 8



Fig. 9



Fig. 10

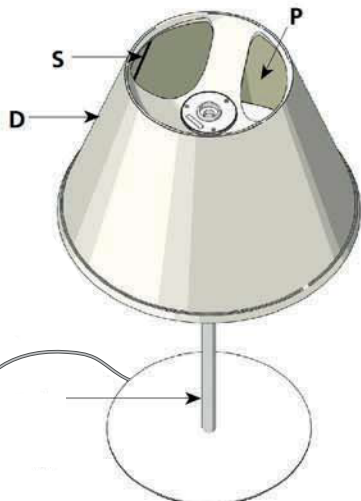

Fig. 11

INSERIMENTO/SOSTITUZIONE RIVESTIMENTO INTERNO

(I)

Rimuovere il diffusore D svitando le tre viti A, quindi rimuovere il piattello B e la guarnizione C (fig.1).

Inserire il rivestimento P nel diffusore D facendolo aderire bene alle pareti e bloccandolo tramite i tegolini di fermo interni Q (fig.7-8).

Una volta trovata la posizione corretta, rimuovere la pellicola di protezione dell'adesivo R partendo dall'alto verso il basso (fig.9). Sempre tenendo il rivestimento ben in aderenza alle pareti, avvicinare e incollare i due lembi, premendoli a partire dal basso verso l'alto (fig.10).

ATTENZIONE: posizionare il diffusore D sul corpo dell'apparecchio E in modo che la giunzione S del rivestimento P si trovi sullo stesso lato di uscita del cavo di alimentazione (fig.11).

Appoggiare il diffusore D sul corpo dell'apparecchio E (fig.2).

Rimontare la guarnizione C e il piattello B mediante le tre viti A (fig.1).

INSERTION/REPLACEMENT REVETEMENT INTERIEUR

(F)

Enlever le diffuseur D en dévissant les trois vis A, ensuite enlever le plateau B et la garniture C (fig.1).

Insérer le revêtement P dans le diffuseur D en le faisant adhérer bien aux parois et le bloquer à l'aide des arrêts intérieurs Q (fig.7-8).

Une fois qu'on a trouvé la position correcte, enlever le film de protection de l'adhésif R en partant du haut vers le bas (fig.9). Toujours en faisant bien adhérer le revêtement aux parois, approcher et coller les deux bords de l'adhésif en les pressant à partir du bas vers le haut (fig.10).

ATTENTION: positionner le diffuseur D sur le corps de l'appareil E de façon que le joint S du revêtement P se trouve sur le même côté de sortie du câble d'alimentation (fig.11).

Appuyer le diffuseur D sur le corps de l'appareil E (fig.2).

Réassembler la garniture C et le plateau B à l'aide des trois vis A (fig.1).

INSERTION/REPLACEMENT OF THE INTERNAL COATING

(EN)

Remove diffuser D by unscrewing the three screws A, then remove plate B and gasket C (fig.1).

Insert coating P in diffuser D so that it adheres to the surface completely and lock it by means of internal retainers Q (fig.7-8).

Once the correct position has been found, remove the protection film of adhesive R starting from its upper part toward the lower one (fig.9). Always hold the coating against the surface and bring the two edges near each other, then stick them, by pressing them starting from their lower part toward the upper one (fig.10).

WARNING: position diffuser D on fixture body E so that joint S of coating P is on the side where the feeding cable comes out (fig.11).

Rest diffuser D on fixture body E (fig.2).

Assemble gasket C and plate B again by means of the three screws A (fig.1).

EINSETZEN/ERSATZ DER INNEREN BESCHICHTUNG

(D)

Die drei Schrauben A herausschrauben, um den Diffusor D zu entfernen; die Platte B und die Dichtung C (Abb.1) entfernen.

Die Beschichtung P in den Diffusor D so positionieren, daß sie auf den Wänden haftet und sie durch die inneren Sperren Q (Abb.7-8) blockieren.

Nachdem die richtige Position festgestellt wird, ist es erforderlich, den Schutzfilm R von oben nach unten (Abb.9) zu entfernen. Sich vergewissern, daß der Film auf den Wänden richtig haftet; die zwei Ränder annähern und kleben; sie von unten nach oben (Abb.10) drücken.

ACHTUNG: den Diffusor D auf den Körper des Geräts E so positionieren, daß die Dichtung S der Beschichtung P auf der gleichen Ausgangsseite des Speisekabels (Abb.11) befindet. Den Diffusor D auf den Körper des Geräts E (Abb.2) positionieren.

Die Dichtung C und die Platte B durch die drei Schrauben A (Abb.1) wieder montieren.

INTRODUCCIÓN/SUSTITUCIÓN REVESTIMIENTO INTERIOR

(E)

Quitar el difusor D destornillando los tres tornillos A, quitar el plato B y la junta C (fig.1).

Introducir el revestimiento P en el difusor D para que se adhiera a sus paredes y bloquearlo mediante los dispositivos de bloqueo interiores Q (fig.7-8).

Una vez encontrada la posición correcta, quitar la película de protección del adhesivo R de arriba a abajo (fig.9). Manteniendo el revestimiento adherente a las paredes, acercar y encolar las dos extremidades, presionándolas de abajo hacia arriba (fig.10).

CUIDADO: poner el difusor D sobre el cuerpo del aparato E para que la unión S del revestimiento P se encuentre en el mismo lado de salida del cable de alimentación (fig.11).

Apoyar el difusor D sobre el cuerpo del aparato E (fig.2).

Montar nuevamente la junta C y el plato B mediante los tres tornillos A (fig.1).

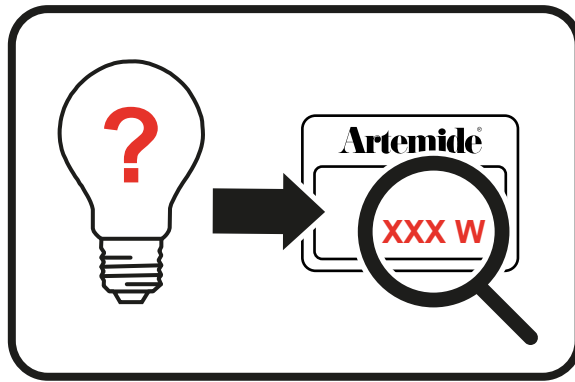
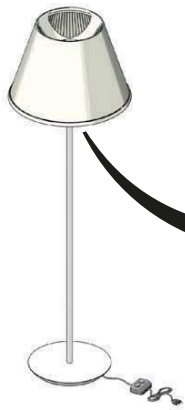

Avvertenze generali apparecchi di illuminazione per interni.	Avertissements généraux pour appareils d'éclairage d'intérieur.	General warnings for indoor light fittings.	Generelle Hinweise für Beleuchtungsgeräte für Innenräume.	Advertencias generales para aparatos de iluminación para interior.
---	--	--	--	---



- Tutti i prodotti **ARTEMIDE** che recano il marchio "CE" sono conformi alle normative e alle direttive europee applicabili.
- Tous les produits **ARTEMIDE** qui portent le marquage "CE" sont conformes aux normes et aux directives européennes applicables.
- All **ARTEMIDE** products bearing the "CE" trademark comply with European regulations and legislation.
- Alle mit der "CE" Kennzeichnung versehenen Produkte von **ARTEMIDE** entsprechen den anwendbaren europäischen Vorschriften und Richtlinien.
- Todos los productos **ARTEMIDE** que tienen la marca "CE" son conformes con las normativas y directivas europeas aplicables.



- Il numero racchiuso nel simbolo indica la distanza minima in metri alla quale vanno posti gli oggetti da illuminare. La distanza viene misurata sull'asse ottico dell'apparecchio dalla parte dell'apparecchio o della lampada più vicina all'oggetto illuminato.
- Le numéro renfermé dans le symbole indique la distance minimale en mètres à respecter pour la mise en place des objets à illuminer. La distance est mesurée sur l'axe optique de l'appareil ou de la lampe plus près de l'objet illuminé.
- The number enclosed within the symbol indicates the minimum distance in metres to which the objects to be illuminated should be placed. The distance is measured on the axis of vision of the fixture from the fixture side or from the lamp nearer to the illuminated object.
- El número encerrado en el símbolo indica la distancia mínima en metros para colocar los objetos que se deben iluminar. La distancia se mide sobre el eje óptico del aparato desde la parte del aparato o de la lámpara más cercana al objeto iluminado.
- Die im Symbol enthaltene Nummer bezeichnet die mindeste Entfernung auf Meter, zu der die beleuchtenden Gegenstände gesetzt werden sollten. Die Entfernung wird auf der Zielachse des Geräts aus der Seite des Geräts oder aus der Leuchte, die näher zum beleuchteten Gegenstand steht, ausgemessen.



- Apparecchiature di Classe II: la protezione contro le scosse elettriche è garantita da un doppio isolamento.
- Luminaire de classe II : la protection contre les chocs électriques est garantie par une double isolation.
- Class II appliances: protection against electrical shock is guaranteed by double insulation.
- Aparato de Clase II: provisto de doble aislamiento para la protección contra las descargas eléctricas.
- Gerät Klasse II: Der Schutz vor Stromschlag ist durch eine doppelte Isolierung gewährleistet.



- Tutti i prodotti Artemide che portano il marchio UKCA sono fabbricati in conformità alle regole tecniche applicabili e ai requisiti obbligatori per i prodotti venduti in Gran Bretagna.
- Tous les produits Artemide qui portent le marquage UKCA sont fabriqués conformément aux règles techniques applicables et aux prescriptions obligatoires pour les produits vendus en Grande-Bretagne.
- All Artemide products bearing the UKCA mark are manufactured in accordance with the applicable technical rules and mandatory requirements for products sold in the UK.
- Todos los productos Artemide que tienen la marca UKCA se fabrican de conformidad con las reglas técnicas aplicables y con los requisitos obligatorios para los productos vendidos en Gran Bretaña.
- Alle mit der UKCA-Kennzeichnung versehenen Produkte von Artemide wurden in Übereinstimmung mit den anwendbaren technischen Vorschriften und Pflichtenforderungen für in Großbritannien verkaufte Produkte hergestellt.

ARTEMIDE s.p.a. non si assume alcuna responsabilità per prodotti modificati senza preventiva autorizzazione.

ARTEMIDE s.p.a. décline toute responsabilité pour les produits modifiés sans autorisation préalable.

ARTEMIDE s.p.a. not shoulder any responsibilities should products be modified without prior authorisation.

ARTEMIDE s.p.a. nimmt keine Verantwortung für ohne Voreingehmigung geänderte Produkte an.

ARTEMIDE s.p.a. no se asume ninguna responsabilidad ante productos modificados sin autorización.

Artemide si riserva di apportare modifiche tecniche e strutturali necessarie al miglioramento del prodotto in qualsiasi momento.

Artemide se réserve d'apporter dans n'importe quel moment toute modification technique et structurelle qu'on trouve nécessaire pour l'amélioration du produit.

Artemide reserves the right to introduce all the technical and structural changes required for the improvement of the product.

Artemide behält sich vor jederzeit, die zur Aufbesserung des Produkts notwendigen technischen und strukturellen Änderungen zu bringen.

Artemide se reserva la facultad de aportar las modificaciones técnicas y estructurales necesarias para el mejoramiento del producto en cualquier momento.

Attenzione: La sicurezza elettrica di questo apparecchio è garantita con l'uso appropriato di queste istruzioni. Pertanto è necessario conservarle.

Attention: La sécurité de l'appareil n'est garantie que si les instructions sont convenablement suivies. Il est donc nécessaire de les conserver.

Attention: This equipment is guaranteed only when used as indicated in these instructions. Therefore they should be kept for future reference.

Achtung: Die Sicherheit der Leuchte wird nur bei sachgerechten Gebrauch gemäss Anweisungen gewährleistet. Bitte bewahren Sie diese sorgfältig auf.

Atencion: La seguridad del aparato está garantizada solo con el uso apropiado de las instrucciones. Por lo tanto es necesario conservarlas.

In caso di reclamo citare il numero

En cas de réclamation, veuillez citer le numéro

In case of complaint, please quote number

Bei jeder Reklamation geben Sie, bitte folgende Nummer an

En caso de reclamación indicar el número

cod. Y503001446B

Artemide

Via Bergamo, 18
I-20006 Pregnana M.se (MI) - ITALIA
t. +39 02.935.18.1 f. +39
02.935.90.254-496
info@artemide.com
www.artemide.com
P. Iva IT 00846890150